

Vostro 3250

Quick Start Guide

Οδηγός γρήγορης έναρξης
Guia de iniciação rápida
מדריך התחלה מהירה



1 Connect the keyboard and mouse

Συνδέστε το πληκτρολόγιο και το ποντίκι
Ligar o teclado e o rato
חבר את המקלדת ואת העכבר

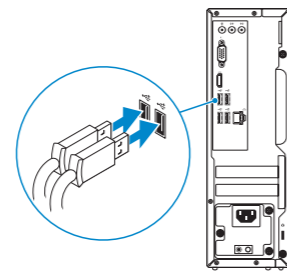

2 Connect the network cable — optional

Συνδέστε το καλώδιο δικτύου — προαιρετικά
Ligar o cabo de rede — opcional
חבר את כבל הרשת — אופציונלי

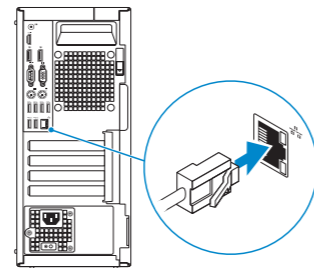

3 Connect the display

Συνδέστε την οθόνη
Ligar o monitor
חבר את הצג

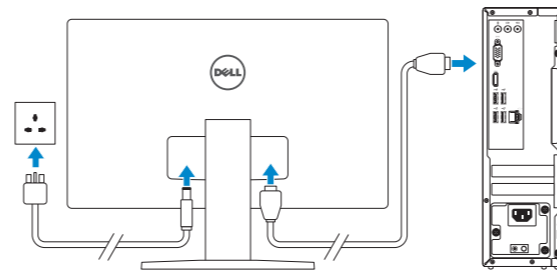

NOTE: If you ordered your computer with a discrete graphics card, connect the display to the discrete graphics card.

ΣΗΜΕΙΩΣΗ: Αν παραγγείλατε τον υπολογιστή σας με χωριστή κάρτα γραφικών, συνδέστε την οθόνη στη χωριστή κάρτα γραφικών.

NOTA: Caso tenha encomendado o computador com uma placa gráfica separada, ligue o monitor à placa gráfica separada.

הערה: אם הזמנת את המחשב עם כרטיס גרפי נפרד, חבר את הצג לכרטיס הגרפי הנפרד.

4 Connect the power cable and press the power button

Συνδέστε το καλώδιο τροφοδοσίας και πιάστε το κουμπί λειτουργίας
Ligar o cabo de alimentação e premir o botão Ligar
חבר את כבל החשמל ולחץ על לחצן ההפעלה

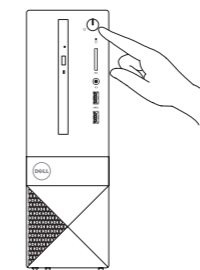
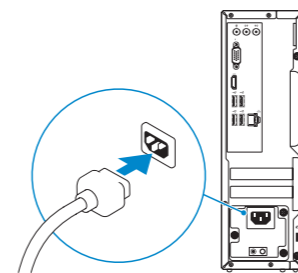

5 Finish Windows 10 setup

Τελειώστε την εγκατάσταση των Windows 10
Concluir a configuração do Windows 10
סיים הגדרת Windows 10

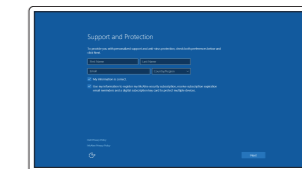

Enable Support and Protection

Ενεργοποίηση υποστήριξης και προστασίας
Ativar Proteção e Suporte
הפעל תמיכה והגנה

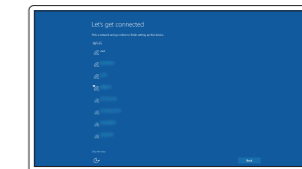

Connect to your network

Σύνδεση στο δίκτυό σας
Estabelecer ligação à rede
התחבר לרשת

NOTE: If you are connecting to a secured wireless network, enter the password for the wireless network access when prompted.

ΣΗΜΕΙΩΣΗ: Αν πρόκειται να συνδεθείτε σε ασφαλές ασύρματο δίκτυο, πληκτρολογήστε τον κωδικό πρόσβασης στο ασύρματο δίκτυο όταν παρουσιαστεί η σχετική προτροπή.

NOTA: Se precisar conectar-se a uma rede sem fios segura, insira a palavra passe para aceder à rede sem fios quando solicitado.

הערה: אם אתם מתחבר לרשת אלחוטית מאובטחת, הזן את הסיסמה לגישה לרשת האלחוטית לכשתבקש.

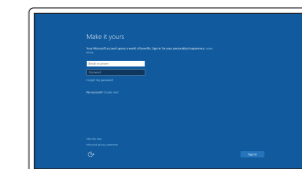

Sign in to your Microsoft account or create a local account

Συνδεθείτε στον λογαριασμό σας στη Microsoft ή δημιουργήστε τοπικό λογαριασμό.

Iniciar sessão numa conta Microsoft ou criar uma conta local

היכנס לחשבון Microsoft שלך או צור חשבון מקומי

Product support and manuals

Υποστήριξη και εγχειρίδια προϊόντων

Supporte de produtos e manuais

תמיכה ומדריכים למוצר

Dell.com/support

Dell.com/support/manuals

Dell.com/support/windows

Dell.com/support/linux

Contact Dell

Επικοινωνία με την Dell | Contactar a Dell

פנה אל Dell

Regulatory and safety

Ρυθμιστικοί φορείς και ασφάλεια | Regulamentos e segurança

תקנות ובטיחות

Regulatory model

Μοντέλο κατά τους ρυθμιστικούς φορείς | Modelo regulamentar

הגדרת דגם

Regulatory type

Τύπος κατά τους ρυθμιστικούς φορείς | Tipo regulamentar

סוג תקינה

Computer model

Μοντέλο υπολογιστή | Modelo do computador

דגם מחשב

Dell.com/contactdell

Dell.com/regulatory_compliance

D13S

D13S001

Vostro -3250

Locate Dell apps

Εντοπισμός εφαρμογών της Dell | Localizar aplicações Dell

Dell מקם יישומי Dell



Dell Product Registration

Register your computer

Δήλωση του υπολογιστή σας

Registrar o computador

רשום את המחשב שלך



Dell SupportAssist

Check and update your computer

Έλεγχος και ενημέρωση του υπολογιστή σας

Verificar e atualizar o computador

בדוק ועדכן את המחשב שלך

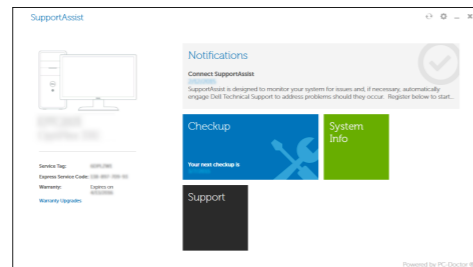

Features

Δυνατότητες | Funcionalidades | תכונות

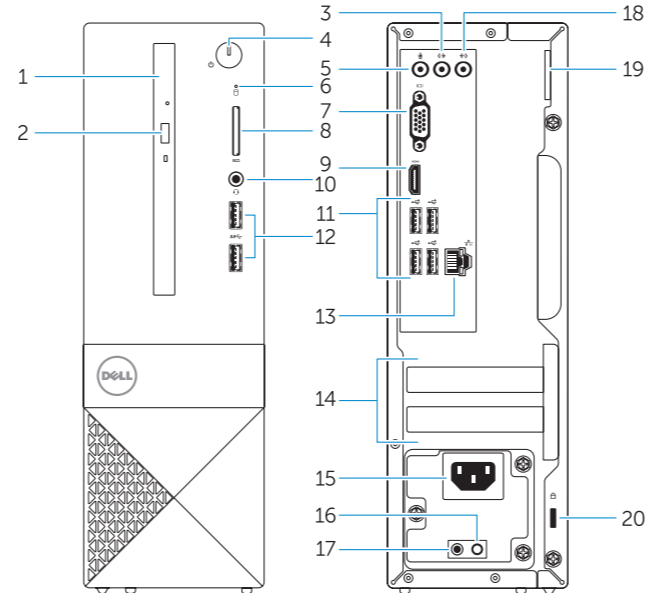

1. Optical drive
2. Optical-drive eject button
3. Line-out connector
4. Power button
5. Microphone connector
6. Hard-drive activity light
7. VGA connector
8. Memory-card reader
9. HDMI connector
10. Headset connector

11. USB 2.0 connectors
12. USB 3.0 connectors
13. Network connector
14. Expansion-card slots
15. Power connector
16. Power-supply diagnostic button
17. Power-diagnostic light
18. Line-in connector
19. Padlock Ring
20. Security-cable slot

1. Μονάδα οπτικού δίσκου
2. Κουμπί εξαγωγής δίσκων στη μονάδα οπτικού δίσκου
3. Σύνδεσμος εξόδου γραμμής
4. Κουμπί λειτουργίας
5. Σύνδεσμος μικροφώνου
6. Λυχνία δραστηριότητας σκληρού δίσκου
7. Σύνδεσμος VGA
8. Μονάδα ανάγνωσης καρτών μνήμης
9. Σύνδεσμος HDMI
10. Σύνδεσμος κεφαλοσυσκευής
11. Σύνδεσμοι USB 2.0

1. Unidade ótica
2. Botão de ejeção da unidade óptica
3. Conector de saída de linha
4. Botão Ligar
5. Conector para microfone
6. Luz de atividade da unidade de disco rígido
7. Conector VGA
8. Leitor de cartões de memória
9. Entrada HDMI
10. Conector para auscultadores
11. Entradas USB 2.0
12. Entradas USB 3.0

12. Σύνδεσμοι USB 3.0
13. Σύνδεσμος δικτύου
14. Υποδοχές καρτών επέκτασης
15. Σύνδεσμος τροφοδοσίας
16. Κουμπί διαγνωστικών τροφοδοτικού
17. Λυχνία διαγνωστικών τροφοδοσίας
18. Σύνδεσμος εισόδου γραμμής δίσκου
19. Κρίκος λουκέτου
20. Υποδοχή καλωδίου ασφαλείας

13. Conector de rede
14. Ranhuras para placas de expansão
15. Conector de alimentação
16. Botão de diagnóstico da fonte de alimentação
17. Luz de diagnóstico de alimentação
18. Conector de entrada de linha
19. Anel para cadeado
20. Ranhura do cabo de segurança

14. Χρησιμότητα για το κέρσι ο ροϒο
15. Μοϒο ροϒο ροϒο ροϒο ροϒο
16. Μοϒο ροϒο ροϒο ροϒο ροϒο
17. Μοϒο ροϒο ροϒο ροϒο ροϒο
18. Μοϒο ροϒο ροϒο ροϒο ροϒο
19. Μοϒο ροϒο ροϒο ροϒο ροϒο
20. Μοϒο ροϒο ροϒο ροϒο ροϒο

1. Μοϒο ροϒο ροϒο ροϒο ροϒο
2. Μοϒο ροϒο ροϒο ροϒο ροϒο
3. Μοϒο ροϒο ροϒο ροϒο ροϒο
4. Μοϒο ροϒο ροϒο ροϒο ροϒο
5. Μοϒο ροϒο ροϒο ροϒο ροϒο
6. Μοϒο ροϒο ροϒο ροϒο ροϒο
7. Μοϒο ροϒο ροϒο ροϒο ροϒο
8. Μοϒο ροϒο ροϒο ροϒο ροϒο
9. Μοϒο ροϒο ροϒο ροϒο ροϒο
10. Μοϒο ροϒο ροϒο ροϒο ροϒο
11. Μοϒο ροϒο ροϒο ροϒο ροϒο
12. Μοϒο ροϒο ροϒο ροϒο ροϒο
13. Μοϒο ροϒο ροϒο ροϒο ροϒο



OVR388A00